

**Bestway**<sup>®</sup>

[www.bestwaycorp.com](http://www.bestwaycorp.com)

## OWNER'S MANUAL

Model No.62257

**NOTICE:** READ CAREFULLY BEFORE OPERATING AND SAVE THESE INSTRUCTIONS.

**CAUTION:** TO AVOID THE RISK OF ELECTRIC SHOCK, DO NOT EXPOSE TO WATER OR RAIN.

### WARNING:

If instruction is missed, please contact with Bestway or search it in website: [www.bestwaycorp.com](http://www.bestwaycorp.com)

- Only use pump with appropriate voltage socket-DC12V.
- Motor run time should not exceed 10 minutes. Operator should allow motor to cool for 10 minutes between uses.
- Inflation and deflation ports should be kept free of debris during use.
- This appliance can be used by children aged from 8 years and above and persons with reduced physical, sensory or mental capabilities or lack of experience and knowledge if they have been given supervision or instruction concerning use of the appliance in a safe way and understand the hazards involved. Children shall not play with the appliance. Cleaning and user maintenance shall not be made by children without supervision.
- It must only be supplied at SELV.

### DISPOSAL



Electrical products should not be disposed of with household waste. Please recycle where facilities exist. Check with your local authority or retailer for recycling advice.

### TECHNICAL SAFETY INSTRUCTIONS

- Product must be stored in a dry location.

**NOTE:** Not all air valves can be deflated by the pump, some one-way valves require manual deflation.

**NOTE:** Some Bestway items have a special air-tight inner safety valve, which prevents air loss. We recommend these items be deflated by simply unscrewing the valve instead of deflating with the pump.

**NOTE:** Drawings for illustration purpose only. May not reflect actual product. Not to scale.

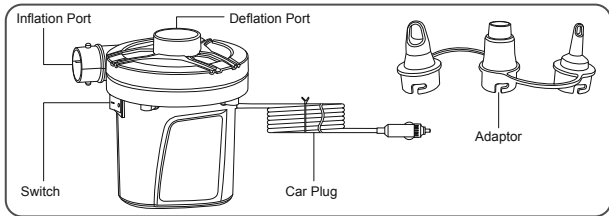

## MANUEL DE L'UTILISATEUR

Modèle N° 62257

**REMARQUE** : LISEZ ATTENTIVEMENT AVANT L'USAGE ET CONSERVEZ CE MODE D'EMPLOI.

**ATTENTION** : POUR ÉVITER TOUT RISQUE D'ÉLECTROCUTION N'EXPOSEZ NI À LA PLUIE NI À L'EAU.

### ATTENTION :

Si le manuel d'instruction est perdu, veuillez contacter Bestway ou le rechercher sur le site

web [www.bestwaycorp.com](http://www.bestwaycorp.com)

- N'utilisez la pompe qu'avec une prise de 12 V adéquate.
- Le moteur ne doit pas fonctionner pendant plus de 10 minutes. Laissez le moteur refroidir pendant 10 minutes avant de le réutiliser.
- Les orifices de gonflage et de dégonflage doivent être libres de tout déchet pendant l'utilisation.
- Cet appareil peut être utilisé par des enfants âgés d'au moins 8 ans et par des personnes ayant des capacités physiques, sensorielles ou mentales réduites ou dénuées d'expérience ou de connaissance, s'ils (si elles) sont correctement surveillé(e)s ou si des instructions relatives à l'utilisation de l'appareil en toute sécurité leur ont été données et si les risques encourus ont été appréhendés. Les enfants ne doivent pas jouer avec l'appareil. Le nettoyage et l'entretien par l'utilisateur ne doivent pas être effectués par des enfants sans surveillance.
- Il ne doit être alimenté qu'à TBTS.

### ÉLIMINATION



Les produits électriques ne doivent pas être jetés avec les ordures ménagères. Veuillez jeter le produit dans les installations de collecte dédiées.

Consultez la réglementation en vigueur ou votre revendeur pour obtenir des conseils de recyclage.



### INSTRUCTIONS TECHNIQUES DE SÉCURITÉ

• Produit doit être conservé à un endroit sec.

**NOTE** : Pas toutes les soupapes d'admission de l'air peuvent être dégonflées par la pompe, certaines soupapes à une voie ont besoin d'un dégonflage manuel.

**NOTE** : Certains articles Bestway ont une soupape de sécurité interne étanche à l'air, qui empêche les fuites d'air. Nous recommandons de dégonfler ces articles en dévissant simplement la soupape au lieu d'utiliser la pompe.

**REMARQUE** : Les dessins servent uniquement à illustrer le produit. Ils ne correspondent pas nécessairement au produit réel et ne sont pas à l'échelle réelle.

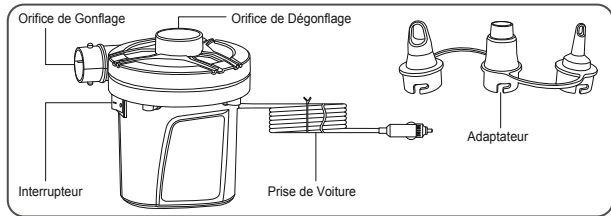

## GEBRAUCHSANWEISUNG

Modell-Nr. 62257

**ANMERKUNG:** BITTE LESEN SIE DIESE ANLEITUNG VOR INBETRIEBNAHME DES GERÄTS SORGFÄLTIG DURCH UND BEWAHREN SIE DIESE AUF.

**ACHTUNG SICHERHEITSHINWEIS:** AUFGRUND DES RISIKOS EINES ELEKTRISCHEN SCHLAGES DARF DAS GERÄT NICHT MIT WASSER IN BERÜHRUNG KOMMEN.

### ACHTUNG:

Sollte keine Gebrauchsanweisung beiliegen, besuchen Sie uns unter [www.bestwayservice.de](http://www.bestwayservice.de) (DE / AT) / [www.bestwaycorp.com](http://www.bestwaycorp.com).

- Verwenden Sie die Pumpe nur mit einer passenden Netzspannung von 12 V.
- Die Motorlaufzeit sollte 10 Minuten nicht überschreiten. Zwischen zwei Verwendungen sollte der Benutzer den Motor 10 Minuten lang abkühlen lassen.
- Achten Sie darauf, dass der Auf- sowie Abpumpanschluss zu jeder Zeit frei sind.
- Dieses Gerät kann von Kindern ab 8 Jahren und darüber sowie von Personen mit verringerten physischen, sensorischen oder mentalen Fähigkeiten oder Mangel an Erfahrung und Wissen benutzt werden, wenn sie beaufsichtigt oder bezüglich des sicheren Gebrauchs des Gerätes unterwiesen wurden und die daraus resultierenden Gefahren verstehen. Kinder dürfen nicht mit dem Gerät spielen. Reinigung und Benutzer-Wartung dürfen nicht von Kindern ohne Beaufsichtigung durchgeführt werden.
- Nur bei Schutzkleinspannung betreiben.

### ENTSORGUNG



Dieses Symbol weist darauf hin, dass dieses Produkt gemäß Richtlinie über Elektro- und Elektronik-Altgeräte (2012/19/EU) und nationalen Gesetzen nicht über den Hausmüll entsorgt werden darf. Der unsachgemäße Umgang mit Altgeräten kann aufgrund potentiell gefährlicher Stoffe, die häufig in Elektro- und Elektronik-Altgeräten enthalten sind, negative Auswirkungen auf die Umwelt und die menschliche Gesundheit haben. Verbraucher sind gesetzlich dazu verpflichtet, Elektro- und Elektronikgeräte am Ende ihrer Lebensdauer einer vom unsortierten Siedlungsabfall getrennten Erfassung zuzuführen. Durch die sachgemäße Entsorgung dieses Produkts tragen Sie außerdem zu einer effektiven Nutzung natürlicher Ressourcen bei. Informationen zu Sammelstellen für Altgeräte erhalten Sie bei Ihrer Stadtverwaltung, dem öffentlich-rechtlichen Entsorgungsträger, einer autorisierten Stelle für die Entsorgung von Elektro- und Elektronik-Altgeräten oder Ihrer Müllabfuhr.

Bringen Sie Altgeräte zu dafür vorgesehenen Sammelstellen oder geben Sie es ihrem Händler zurück. Händler von Elektro- und Elektronikgeräten mit einer Verkaufsfläche von mindestens 400 qm sowie Lebensmittelhändler mit einer Verkaufsfläche von mindestens 800 qm, die regelmäßig Elektro- und Elektronikgeräte verkaufen, sind außerdem verpflichtet, Altgeräte beim Kauf eines Neugerätes und Altgeräte mit Abmessungen kleiner als 25 cm auch ohne, dass ein Neugerät gekauft wird, zurückzunehmen. Entnehmen Sie vor der Entsorgung des Produkts sämtliche Batterien und Akkus sowie alle Lampen, die zerstörungsfrei entnommen werden können. Wir weisen darauf hin, dass Sie für die Löschung personenbezogener Daten auf dem zu entsorgenden Produkt selbst verantwortlich sind.

#### TECHNISCHE SICHERHEITSHINWEISE

• Das Produkt muss an einem trockenen Ort gelagert werden.

**HINWEIS:** Nicht alle Ventile sind für die Abpumpfunktion der Pumpe geeignet. In diesem Fall ist die Luft manuell abzulassen.

**HINWEIS:** Einige Artikel von Bestway verfügen über ein spezielles, luftdichtes Sicherheitsinnenventil, das einen Luftverlust verhindert. Wir empfehlen, dass aus diesen Artikeln durch ein einfaches Aufdrehen des Ventils die Luft abgelassen wird, anstatt mit Hilfe der Pumpe.

**HINWEIS:** Zeichnungen nur zu Illustrationszwecken. Eventuelle Abweichungen zum Produkt möglich. Nicht maßstabgetreu.

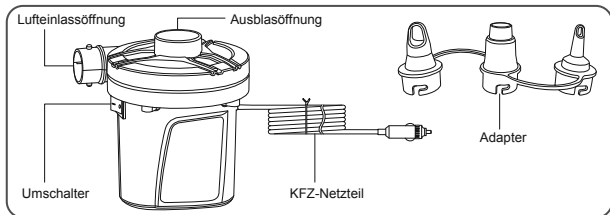

## MANUALE D'ISTRUZIONI

Modello No. 62257

**NOTA:** LEGGERE ATTENTAMENTE PRIMA DELL'USO E CONSERVARE QUESTE ISTRUZIONI

**ATTENZIONE:** PER EVITARE IL RISCHIO DI SCOSSE ELETTRICHE NON ESPORRE DIRETTAMENTE ALL'ACQUA O ALLA PIOGGIA.

### AVVERTENZA:

In assenza di istruzioni, si prega di contattare Bestway o effettuare una ricerca sul sito

Web: [www.bestwaycorp.com](http://www.bestwaycorp.com)

- Utilizzare la pompa collegandola ad una presa da 12V.
- Non far funzionare il motore per più di 10 minuti consecutivi. Tra un uso e l'altro, lasciare raffreddare il motore per almeno 10 minuti.
- Assicurarsi che le bocchette di gonfiaggio e sgonfiaggio siano pulite e libere da ostruzioni.
- Questo prodotto può essere utilizzato da bambini a partire dagli 8 anni e da persone con ridotte capacità motorie, sensoriali o mentali o persone prive di esperienza a patto che vengano supervisionate o abbiano ricevuto istruzioni sull'uso sicuro del dispositivo, e siano consapevoli dei suoi potenziali rischi. I bambini non devono giocare con il prodotto. La pulizia e la manutenzione del prodotto non devono essere effettuate da bambini privi della supervisione di un adulto.
- Deve essere alimentata solo con SELV (bassissima tensione di sicurezza).

### SMALTIMENTO



Le apparecchiature elettriche non devono essere smaltite insieme ai rifiuti domestici. Si prega di riciclare laddove esistono strutture adeguate. Per maggiori informazioni in merito, contattare le autorità locali o il proprio rivenditore.

### ISTRUZIONI TECNICHE DI SICUREZZA

• Conservare il prodotto in luogo asciutto.

**NOTA:** Non tutte le valvole dell'aria possono essere sgonfiate dalla pompa. Alcune valvole a una via devono essere infatti sgonfiate manualmente.

**NOTA:** Alcuni articoli Bestway sono dotati di una speciale valvola di sicurezza interna che impedisce la fuoriuscita dell'aria. Si consiglia di sgonfiare questi articoli semplicemente svitando la valvola anziché utilizzando la pompa.

**NOTA:** Le immagini sono unicamente a scopo illustrativo e potrebbero differire dall'originale. Non in scala.

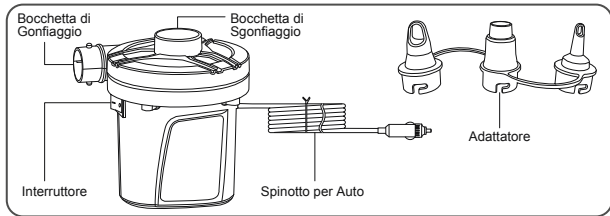

## GEbruikersHANDLEIDING

Modelnr. 62257

**OPGELET:** LEES DEZE INFORMATIE AANDACHTIG ALVORENS GEBRUIK GOED DOOR EN BEWAAR HET. **LET OP:** STEL DE POMP NIET BLOOT AAN WATER OF REGEN OM HET RISICO VAN EEN ELEKTRISCHE SCHOK TE VOORKOMEN.

### WAARSCHUWING:

Als de instructies ontbreken, neem dan contact op met Bestway of zoek ernaar op de website: [www.bestwaycorp.com](http://www.bestwaycorp.com)

- Gebruik alleen pompen met een uitgang met het juiste voltage - 12 v.
- De motor mag niet langer dan 10 minuten achter elkaar draaien. U dient de motor 10 minuten te laten afkoelen tussen het ene gebruik en het andere.
- De opblaas- en aflaatpoorten moeten tijdens het gebruik altijd vrij gehouden worden.
- Dit apparaat kan worden gebruikt door kinderen van 8 jaar en ouder en personen met verminderde fysieke, zintuiglijke of mentale mogelijkheden of gebrek aan ervaring en kennis, indien ze onder toezicht staan of instructies hebben gekregen over het veilige gebruik van het apparaat en de mogelijke gevaren ervan begrijpen. Kinderen mogen niet met het apparaat spelen. Reinigen en gebruiksonderhoud mag niet door kinderen worden verricht zonder supervisie.
- Het mag alleen worden gevoerd met extra lage veiligheidsspanning (SELV).

### WEGDOEN



Elektrische producten mogen niet met het huisvuil worden weggegooid. Gelieve te recyclen waar faciliteiten aanwezig zijn. Neem contact op met uw plaatselijke overheid of winkelier voor recycling advies.

### TECHNISCHE VEILIGHEIDSinSTRUCTIES

• Het product moet op een droge plaats worden opgeborgen.

**OPMERKING:** Niet alle luchtventielen zijn geschikt om lucht uit te laten met de pomp, aangezien bij bepaalde eenrichtingsventielen de lucht handmatig moet worden uitgelaten.

**OPMERKING:** Sommige Bestway-onderdelen hebben een speciaal ingebouwd luchtdicht veiligheidsventiel, dat voorkomt dat lucht ontsnapt. Wij adviseren deze onderdelen leeg te laten door simpelweg het ventiel los te draaien in plaats van ze leeg te laten lopen met behulp van de pomp.

**NOTA:** Tekeningen zijn alleen ter illustratie. Ze geven mogelijk niet het werkelijke product weer. Niet op schaal.

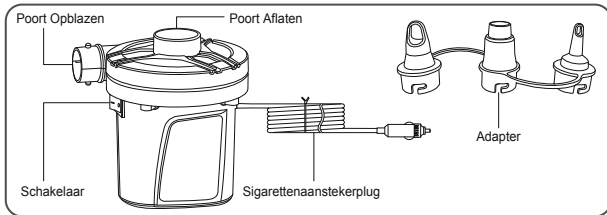

## MANUAL DE USO

Modelo N° 62257

**NOTA:** LEER ATENTAMENTE ANTES DE HACER FUNCIONAR Y GUARDAR ESTAS INSTRUCCIONES.

**PRECAUCIÓN:** PARA EVITAR EL RIESGO DE DESCARGA ELÉCTRICA, NO EXPONGA EL APARATO AL AGUA NI A LA LLUVIA.

### AVISO:

Si no encuentra las instrucciones, por favor, póngase en contacto con Bestway o búsquelas en la página web: [www.bestwaycorp.com](http://www.bestwaycorp.com)

- Usar la bomba con una salida de voltaje apropiado de 12V.
- El tiempo de funcionamiento del motor no debe superar los 10 minutos. El operador debe dejar que el motor se enfríe durante 10 minutos entre cada uso.
- Los puertos de hinchado y deshinchado deben mantenerse libres de desechos durante el uso.
- Este aparato puede ser utilizado por los niños a partir de 8 años y por personas con capacidades físicas, sensoriales o mentales reducidas o con falta de experiencia conocimientos si han sido supervisados o instruidos sobre el uso del aparato de forma segura y comprenden los riesgos que conlleva. Los niños no deben jugar con el aparato.
- Solo se debe alimentar con fuentes SELV.

### ELIMINACIÓN



Los productos eléctricos no deben eliminarse con la basura doméstica. Por favor, recíclelos en los casos en los que existan instalaciones disponibles. Consulte a su autoridad local o a su distribuidor si necesita más información sobre el reciclaje.

### INSTRUCCIONES TÉCNICAS DE SEGURIDAD

- El producto tiene que ser guardado en un lugar seco.

**AVISO:** No todas las válvulas de aire pueden ser desinfladas por la bomba, algunas válvulas unidireccionales requieren un desinflado manual.

**AVISO:** Algunos artículos Bestway tienen una válvula de seguridad interior especial hermética, que impide la pérdida de aire. Recomendamos desinflar estos artículos simplemente desenroscando la válvula en lugar de desinflarlos con la bomba.

**AVISO:** los dibujos únicamente tienen fines ilustrativos. Pueden no reflejar el producto real. No están a escala.

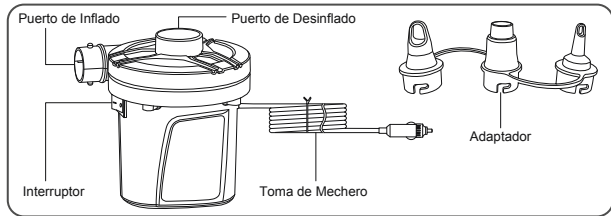

## BRUGERVEJLEDNING

Model Nr. 62257

**BEMÆRK:** LÆS GRUNDIGT OG GEM DISSE INSTRUKTIONER FØR BRUG.

**FORSIGTIG:** FOR AT UNDGÅ RISIKOEN FOR ELEKTRISK STØD SKAL ENHEDEN IKKE UDSÆTTES FOR VÆSKE ELLER REGN. HOLD Udstyret TØRT.

### ADVARSEL:

Kontakt Bestway eller søg via hjemmesiden, hvis instruktionerne mangler: [www.bestwaycorp.com](http://www.bestwaycorp.com)

- Pumpen må kun bruges med den korrekte spænding og korrekt stik til 12V.
- Motorens driftstid må ikke overskride 10 minutter. Brugeren skal lade motoren køle ned i 10 minutter mellem hver brug.
- Inflations- og deflationsåbninger må ikke indeholde affald under brug.
- Dette apparat kan anvendes af børn på 8 år og derover samt personer med nedsatte fysiske, bevægelsesmæssige eller mentale evner eller manglende erfaring og kendskab, hvis de bliver superviseret eller er instrueret i sikker brug af udstyret og forstår de farer, der er involveret. Børn må ikke lege med apparatet.
- Må kun få strøm fra en særskilt lavspændingskilde.

### BORTSKAFFELSE



Produkter med indbygget elektronik må ikke bortskaffes med husholdningsaffaldet. De skal indleveres til en genbrugsstation, hvor det er muligt. Kontakt de lokale myndigheder eller forhandleren om råd om genbrug.

### TEKNISKE SIKKERHEDSINSTRUKSER

- Produktet skal opbevares på et tørt område.

**NOTE:** Ikke alle luftventiler kan deflateres; nogle envejsventiler kræver manuel deflatering.

**NOTE:** Nogle Bestway genstande har en særlig indre, lufttæt sikkerhedsventil, som forhindrer lufttab.

Vi anbefaler, at disse genstande deflateres ved blot at skrue ventilen af.

**POZNÁMKA:** Vyobrazení máj ilustrací charakter. Nemusí zobrazovat daný produkt. Bez měřítka.

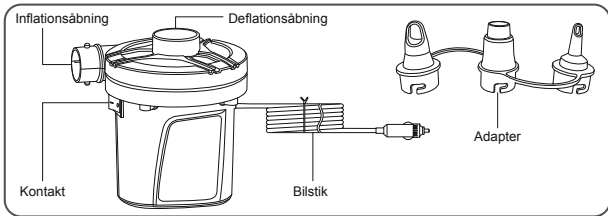

## MANUAL DO PROPRIETÁRIO

Modelo N.º 62257

**AVISO:** LER COM ATENÇÃO ANTES DO USO E GUARDAR ESTAS INSTRUÇÕES

**CUIDADO:** PARA EVITAR O RISCO DE CHOQUE ELÉTRICO, NÃO EXPONHA À ÁGUA OU À CHUVA.

### ATENÇÃO:

Se faltar a instrução, por favor contacte a Bestway ou procure no website: [www.bestwaycorp.com](http://www.bestwaycorp.com)

- Usar a bomba somente com tomada de voltagem adequada 12V.
- O tempo de operação do motor não deve exceder os 10 minutos. O operador deve permitir que o motor arrefeça durante 10 minutos entre cada utilização.
- As portas de insuflação e deflação devem ser mantidas livres de detritos durante a utilização.
- Este aparelho pode ser utilizado por crianças a partir dos 8 anos e pessoas com capacidades físicas, sensoriais ou mentais reduzidas ou com falta de experiência e conhecimento se lhes tiver sido dada supervisão ou instruções sobre o uso do aparelho de uma forma segura e se compreenderem os perigos envolvidos. As crianças não devem brincar com o aparelho. A limpeza e manutenção do utilizador não deve ser feita por crianças sem supervisão.
- Deve apenas ser fornecido na SELV.

### ELIMINAÇÃO



Produtos elétricos não devem ser eliminados com o lixo doméstico. Por favor recicle onde houver instalações. Verifique com a sua autoridade local ou retalhista para recomendações de reciclagem.

### INSTRUÇÕES TÉCNICAS DE SEGURANÇA

- O produto deve ser armazenado em lugar seco.

**AVISO:** Nem todas as válvulas de ar podem ser esvaziadas por meio da bomba, há válvulas de sentido único que requerem o esvaziamento manual.

**AVISO:** Alguns artigos da Bestway têm uma válvula de segurança interna hermética especial, que evita a perda de ar. Recomendamos que estes itens sejam esvaziados simplesmente desaparafusando a válvula em vez de esvaziar com a bomba.

**NOTA:** Desenhos apenas para fins de ilustração. Pode não representar o produto real. Não à escala.

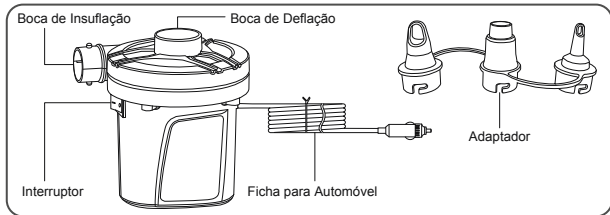

## ΕΓΧΕΙΡΙΔΙΟ ΟΔΗΓΙΩΝ ΤΟΥ ΙΔΙΟΚΤΗΤΗ

ΜΟΝΤΕΛΟ ΑΡΙΘ. 62257

**ΕΙΔΟΠΟΙΗΣΗ:** ΔΙΑΒΑΣΤΕ ΤΟ ΠΡΟΣΕΚΤΙΚΑ ΠΡΙΝ ΘΕΣΕΤΕ ΤΗΝ ΑΝΤΛΙΑ ΣΕ ΛΕΙΤΟΥΡΓΙΑ ΚΑΙ ΦΥΛΑΞΤΕ ΑΥΤΕΣ ΤΙΣ ΟΔΗΓΙΕΣ.

**ΠΡΟΣΟΧΗ:** ΓΙΑ ΝΑ ΑΠΟΦΥΓΕΤΕ ΤΟΝ ΚΙΝΔΥΝΟ ΠΡΟΚΛΗΣΗΣ ΗΛΕΚΤΡΟΠΛΗΞΙΑΣ, ΜΗΝ ΕΚΘΕΤΕΤΕ ΣΕ ΝΕΡΟ Ή ΒΡΟΧΗ.

### ΠΡΟΕΙΔΟΠΟΙΗΣΗ:

ΕΑΝ ΧΑΣΕΤΕ ΤΙΣ ΟΔΗΓΙΕΣ, ΕΠΙΚΟΙΝΩΝΗΣΤΕ ΜΕ ΤΗΝ BESTWAY Ή ΑΝΑΖΗΤΗΣΤΕ ΤΙΣ ΣΤΗΝ ΙΣΤΟΣΕΛΙΔΑ: [www.bestwaycorp.com](http://www.bestwaycorp.com)

- ΧΡΗΣΙΜΟΠΟΙΗΣΤΕ ΤΗΝ ΑΝΤΛΙΑ ΜΟΝΟ ΜΕ ΚΑΤΑΛΛΗΛΗ ΠΡΙΖΑ 12V.
- Ο ΧΡΟΝΟΣ ΛΕΙΤΟΥΡΓΙΑΣ ΤΟΥ ΜΟΤΕΡ ΔΕΝ ΠΡΕΠΕΙ ΝΑ ΥΠΕΡΒΕΙ ΤΑ 10 ΛΕΠΤΑ. Ο ΧΕΙΡΙΣΤΗΣ ΘΑ ΠΡΕΠΕΙ ΝΑ ΑΦΗΣΕΙ ΤΟ ΜΟΤΕΡ ΝΑ ΨΥΧΘΕΙ ΓΙΑ 10 ΛΕΠΤΑ ΜΕΤΑΞΥ ΤΩΝ ΧΡΗΣΕΩΝ.
- ΟΙ ΘΥΡΕΣ ΦΟΥΣΚΩΜΑΤΟΣ ΚΑΙ ΞΕΦΟΥΣΚΩΜΑΤΟΣ ΘΑ ΠΡΕΠΕΙ ΝΑ ΜΕΝΟΥΝ ΕΛΕΥΘΕΡΕΣ ΑΠΟ ΡΥΠΟΥΣ ΚΑΤΑ ΤΗ ΧΡΗΣΗ.
- Η ΣΥΣΚΕΥΗ ΑΥΤΗ ΜΠΟΡΕΙ ΝΑ ΧΡΗΣΙΜΟΠΟΙΗΘΕΙ ΑΠΟ ΠΑΙΔΙΑ ΗΛΙΚΙΑΣ 8 ΕΤΩΝ ΚΑΙ ΑΝΩ ΚΑΙ ΑΠΟ ΑΤΟΜΑ ΜΕ ΜΕΙΩΜΕΝΕΣ ΣΩΜΑΤΙΚΕΣ, ΑΙΣΘΗΤΙΚΕΣ Ή ΝΟΗΤΙΚΕΣ ΙΚΑΝΟΤΗΤΕΣ Η ΕΛΛΕΙΨΗ ΕΜΠΕΙΡΙΑΣ ΚΑΙ ΓΝΩΣΗΣ ΕΑΝ ΤΟΥΣ ΕΧΕΙ ΠΑΡΑΣΧΕΘΕΙ ΕΠΙΤΗΡΗΣΗ Η ΚΑΘΟΔΗΓΗΣΗ ΣΧΕΤΙΚΑ ΜΕ ΤΗ ΧΡΗΣΗ ΤΗΣ ΣΥΣΚΕΥΗΣ ΜΕ ΑΣΦΑΛΗ ΤΡΟΠΟ ΩΣΤΕ ΝΑ ΚΑΤΑΝΟΟΥΝ ΤΟΥΣ ΚΙΝΔΥΝΟΥΣ ΠΟΥ ΥΠΑΡΧΟΥΝ. ΤΑ ΠΑΙΔΙΑ ΔΕΝ ΠΡΕΠΕΙ ΝΑ ΠΑΙΖΟΥΝ ΜΕ ΤΗ ΣΥΣΚΕΥΗ.
- ΠΡΕΠΕΙ ΝΑ ΠΑΡΕΧΕΤΑΙ ΜΟΝΟ ΣΤΟ SELV.

### ΑΠΟΡΡΙΨΗ



ΤΑ ΗΛΕΚΤΡΙΚΑ ΠΡΟΪΟΝΤΑ ΔΕΝ ΠΡΕΠΕΙ ΝΑ ΑΠΟΡΡΙΠΤΟΝΤΑΙ ΜΑΖΙ ΜΕ ΤΑ ΟΙΚΙΑΚΑ ΑΠΟΡΡΙΜΑΤΑ. ΠΑΡΑΚΑΛΟΥΜΕ ΑΝΑΚΥΚΛΩΣΤΕ ΟΠΟΥ ΥΠΑΡΧΟΥΝ ΟΙ ΣΧΕΤΙΚΕΣ ΕΓΚΑΤΑΣΤΑΣΕΙΣ.

ΕΠΙΚΟΙΝΩΝΗΣΤΕ ΜΕ ΤΙΣ ΑΡΜΟΔΙΕΣ ΤΟΠΙΚΕΣ ΑΡΧΕΣ Ή ΤΟΝ ΠΩΛΗΤΗ ΣΑΣ ΓΙΑ ΟΔΗΓΙΕΣ ΚΑΙ ΣΥΜΒΟΥΛΕΣ ΑΝΑΚΥΚΛΩΣΗΣ.

### ΤΕΧΝΙΚΕΣ ΟΔΗΓΙΕΣ ΑΣΦΑΛΕΙΑΣ

• ΤΟ ΠΡΟΪΟΝ ΘΑ ΠΡΕΠΕΙ ΝΑ ΦΥΛΑΣΣΕΤΑΙ ΣΕ ΣΤΕΓΝΟ ΜΕΡΟΣ.

**ΣΗΜΕΙΩΣΗ:** ΔΕΝ ΜΠΟΡΟΥΝ ΟΛΕΣ ΟΙ ΒΑΛΒΙΔΕΣ ΑΕΡΑ ΝΑ ΞΕΦΟΥΣΚΩΘΟΥΝ ΜΕ ΤΗΝ ΑΝΤΛΙΑ.

ΜΕΡΙΚΕΣ ΜΟΝΟΔΡΟΜΕΣ ΒΑΛΒΙΔΕΣ ΧΡΕΙΑΖΟΝΤΑΙ ΧΕΙΡΟΚΙΝΗΤΟ ΞΕΦΟΥΣΚΩΜΑ.

**ΣΗΜΕΙΩΣΗ:** ΜΕΡΙΚΑ ΕΙΔΗ Bestway ΕΧΟΥΝ ΜΙΑ ΕΙΔΙΚΗ, ΑΕΡΟΣΤΕΓΗ ΕΣΩΤΕΡΙΚΗ ΒΑΛΒΙΔΑ ΑΣΦΑΛΕΙΑΣ, ΠΟΥ ΑΠΟΤΡΕΠΕΙ ΤΗΝ ΑΠΩΛΕΙΑ ΑΕΡΑ. ΣΥΝΙΣΤΟΥΜΕ ΑΥΤΑ ΤΑ ΕΙΔΗ ΝΑ ΞΕΦΟΥΣΚΩΝΟΝΤΑΙ ΜΕ ΑΠΛΟ ΞΕΒΙΔΩΜΑ ΤΗΣ ΒΑΛΒΙΔΑΣ ΑΝΤΙ ΓΙΑ ΤΟ ΞΕΦΟΥΣΚΩΜΑ ΜΕ ΤΗΝ ΑΝΤΛΙΑ.

**ΣΗΜΕΙΩΣΗ:** ΤΑ ΣΧΕΔΙΑ ΠΑΡΕΧΟΝΤΑΙ ΜΟΝΟ ΓΙΑ ΛΟΓΟΥΣ ΑΠΕΙΚΟΝΙΣΗΣ. ΜΠΟΡΕΙ ΝΑ ΜΗΝ ΑΝΤΑΠΟΚΡΙΝΟΝΤΑΙ ΣΤΟ ΠΡΑΓΜΑΤΙΚΟ ΠΡΟΪΟΝ ΚΑΙ ΝΑ ΜΗΝ ΑΝΑΓΟΝΤΑΙ ΣΤΗ ΣΩΣΤΗ ΚΛΙΜΑΚΑ.

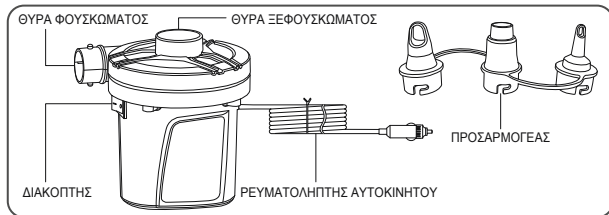

## РУКОВОДСТВО ПОЛЬЗОВАТЕЛЯ

Модель № 62257

**ПРИМЕЧАНИЕ:** ПЕРЕД ЭКСПЛУАТАЦИЕЙ ИЗДЕЛИЯ ВНИМАТЕЛЬНО ПРОЧИТАЙТЕ ЭТИ ИНСТРУКЦИИ И СОХРАНИТЕ ИХ.

**ВНИМАНИЕ:** ВО ИЗБЕЖАНИЕ ПОРАЖЕНИЯ ЭЛЕКТРОТОКОМ НЕ ПОДВЕРГАЙТЕ НАСОС ВОЗДЕЙСТВИЮ ДОЖДЯ ИЛИ ВЛАГИ.



### ВНИМАНИЕ:

В случае утери инструкции обратитесь в компанию Bestway или на веб-сайт: [www.bestwaycorp.com](http://www.bestwaycorp.com)

- Подключайте насос только к розетке соответствующего напряжения - 12 В.
- Работа насоса не должна превышать 10 минут. В перерывах между работой насос должен выключаться на 10 минут для охлаждения.
- Патрубки для надувания и сдувания во время использования должны быть свободны от мусора.
- Данное изделие может использоваться детьми в возрасте 8 лет и старше, а также лицами с ограниченными физическими, сенсорными и умственными возможностями либо лицами без соответствующих навыков и опыта, если они находятся под присмотром или проинструктированы на предмет безопасного использования изделия и осознают связанные с этим опасности. Детям запрещается играть с изделием.
- Электропитание должно осуществляться только безопасным сверхнизким напряжением.

### УТИЛИЗАЦИЯ



Электротехнические изделия запрещается утилизировать с бытовым мусором. Утилизацию следует осуществлять на предприятиях по переработке отходов. Для получения дополнительной информации о переработке обратитесь к местным властям или к продавцу изделия.

### ИНСТРУКЦИИ ПО ТЕХНИКЕ БЕЗОПАСНОСТИ

- Изделие должно храниться в сухом помещении.

**ПРИМЕЧАНИЕ:** Не все воздушные клапаны можно сдувать с помощью насоса, некоторые требуют, чтобы их сдували вручную.

**ПРИМЕЧАНИЕ:** Некоторые изделия Bestway снабжены специальным герметичным внутренним клапаном, который не дает воздуху уходить. Мы рекомендуем выпускать воздух из таких изделий простым вывинчиванием клапана, а не насосом.

**ПРИМЕЧАНИЕ:** Чертежи приводятся только для иллюстрации. Они могут отличаться от фактического изделия. Чертежи не в масштабе.

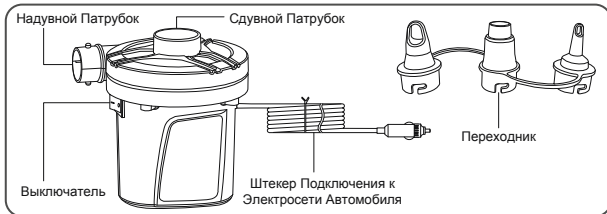

## PŘÍRUČKA PRO MAJITELE

Model č. 62257

**INFORMACE:** PŘED POUŽITÍM POZORNĚ ČTĚTE TENTO NÁVOD, DOBŘE JEJ USCHOVEJTE.

**VÝSTRAHA:** V ZÁJMU OMEZENÍ RIZIKA ÚRAZU ELEKTRICKÝM PROUDEM NEVYSTAVUJTE DEŠTI A VLHKOSTI. UDRŽUJTE ZAŘÍZENÍ V SUCHU.

### UPOZORNĚNÍ:

Pokud pokyny ztratíte, kontaktujte společnost Bestway nebo je vyhledejte na webu: [www.bestwaycorp.com](http://www.bestwaycorp.com)

- Čerpadlo připojujete pouze k zásuvce 12 V ss.
- Doba chodu motoru nesmí překročit 10 minut. Poté je nutno nechat motor 10 minut chladnout.
- Nafukovací a vyfukovací otvory nesmí být během provozu ucpaný.
- Děti od 8 let věku a osoby s omezenými fyzickými, smyslovými nebo mentálními schopnostmi, případně s nedostatkem zkušeností a znalostí, smí zařízení používat pouze pod dohledem nebo podle pokynů osoby, která může zaručit bezpečné použití a zná související rizika. Nenechávejte děti, aby si se zařízením hrály. Čištění a užívatelem zajišťovanou údržbu nesmí provádět děti bez dozoru.
- Smí se používat pouze zdroj SELV.

### LIKVIDACE



Elektrické výrobky se nesmí vyhazovat do komunálního odpadu. Kde k tomu existují příslušná zařízení, recyklujte je. Rady ohledně možností recyklace vám poskytnou místní orgány nebo prodejce výrobku.

### TECHNICKÉ BEZPEČNOSTNÍ POKYNY

- Produkt skladujte v suchu.

**POZNÁMKA:** Některé vzduchové ventily nelze vypouštět, některé jednosměrné ventily je nutno vypouštět ručně.

**POZNÁMKA:** Některé výrobky Bestway jsou vybaveny speciálními vnitřními pojistnými ventily bránícími úniku vzduchu. Takové produkty doporučujeme vyfukovat jednoduše povolením vyfukovacího ventilu.

**POZNÁMKA:** Vybrazení mají pouze ilustrační charakter. Nemusí zobrazovat daný produkt. Bez měřítka.

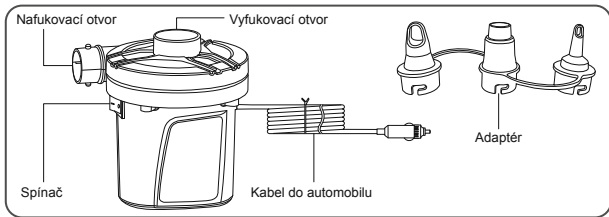

## BRUKERHÅNDBOK

Modellnr. 62257

**MERK:** LES DENNE BRUKSANVISNINGEN BRUNDIG FØR BRUK OG TA VARE PÅ DEN.

**FORSIKTIG:** FOR Å UNNGÅ FARE FOR ELEKTRISK STØT, MÅ DU IKKE EKSPONERE DEN MOT VANN ELLER REGN. HOLD APPARATET TØRT.

### ADVARSEL:

Hvis instruksjonen er tapt, ta kontakt med Bestway eller søk den på nettstedet: [www.bestwaycorp.com](http://www.bestwaycorp.com)

- Bruk kun pumpen med passende strømkontakt 12 V.
- Motorens driftstid skal ikke overstige 10 minutter. Operatøren må la motoren kjøle seg ned i 10 minutter mellom hver bruk.
- Inflasjons- og deflasjonsporter skal holdes fri for debris under bruk.
- Dette apparatet kan brukes av barn fra 8 år og personer med redusert fysiske, sensoriske eller mentale evner eller mangel på erfaring og kunnskaper hvis de holdes under tilsyn og gis veiledning eller instruksjoner angående bruken av apparatet på en trygg måte og forstår farene som er involvert. Barn må ikke leke med apparatet.
- Den må bare leveres ved SELV.

### KASSERING



Elektriske produkter skal kasseres i husholdningsavfallet. Resirkuler hvis anlegg for dette eksisterer. Sjekk med din lokale myndighet eller forhandler for råd om gjenvinning.

### TEKNISKE SIKKERHETSINSTRUKSJONER

• Produktet må oppbevares på et tørt sted.

**MERK:** Ikke alle luftventiler kan tømmes for luft, noen enveis ventiler krever manuell tømming.

**MERK:** Noen Bestway-gjenstander har en spesiell lufttett indre sikkerhetsventil som forhindrer lufttap.

Vi anbefaler at disse gjenstandene tømmes for luft ved å skru ut ventilen for å tømme dem.

**MERK:** Tegningene er kun for illustrasjonsformål. De gjenspeiler kanskje ikke det faktiske produktet. Ikke etter skala.

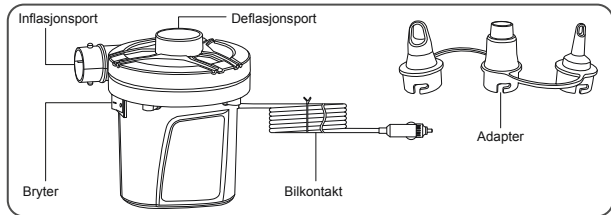

## ÄGARENS BRUKSANVISNING

Modellnr. 62257

**OBS:** LÄS BRUKSANVISNINGEN NOGA FÖRE ANVÄNDNING OCH SPARA DEN FÖR FRAMTIDA KONSULTATION.

**FÖRSIKTIGT:** FÖR ATT UNDVIKA RISKEN FÖR ELEKTRISK STÖT, UTSÄTT INTE APPARATEN FÖR VATTEN ELLER REGN.

### VARNING:

Om instruktionerna saknas, kontakta Bestway eller sök efter dem på webbplatsen: [www.bestwaycorp.com](http://www.bestwaycorp.com)

- Använd endast pumpen med ett passande strömuttag på 12V.
- Motorns drifttid får inte överstiga 10 minuter. Operatören bör låta motorn kylas av i 10 minuter mellan användningarna.
- Öppningarna för uppblåsning och uttömning av luft ska hållas fria från skräp under användningen.
- Produkten kan användas av barn från åtta år och uppåt och personer med försämrad fysisk, sensorisk eller mental förmåga eller brist på erfarenhet eller kunskap om de hålls under uppsikt eller instruerats i hur produkten används på ett säkert sätt så att de förstår riskerna det innebär. Barn ska inte leka med apparaten.
- Den får endast bli strömförsörd med säker extra låg spänning.

### AVFALLSHANtering



Elektroniska produkter ska inte kastas tillsammans med hushållsavfall. Lämna in till en återvinningscentral. Kontrollera med din lokala myndighet eller återförsäljare angående återvinning.

### TEKNISKA SÄKERHETSINSTRUKTIONER

• Produkten måste förvaras på torr plats.

**OBS:** Man kan inte tömma ut luften ur alla typer av luftventiler med hjälp av pumpen, vissa envägsventiler kräver manuell tömning.

**OBS:** Vissa Bestway-komponenter har en särskild lufttätt inre säkerhetsventil som förhindrar att luft läcker ut. Vi rekommenderar att man tömmer ut luften ur sådana komponenter genom att skruva loss ventilen istället för att tömma ut luften med hjälp av pumpen.

**OBS:** Ritningarna är endast illustrativa. De kanske inte visar den aktuella produkten. Ej skalenliga.

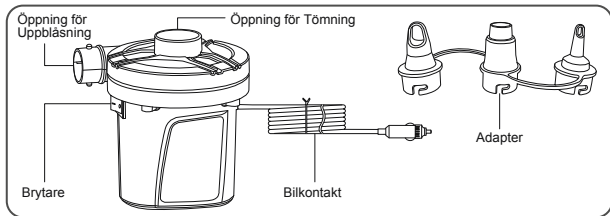

## OMISTAJAN OPAS

Mallinro 62257

**HUOMIO:** LUE KÄYTTÖOHJEET HUOLELLA ENNEN KÄYTTÖÄ JA SÄILYÄ NE.

**VAROITUS:** SÄHKÖISKUVAARAN VÄLTÄMISEKSI ÄLÄ ALTISTA PUMPPUA VEDELLE TAI SATEELLE.

### VAROITUS:

Jos ohjeet puuttuvat tai katoavat, ota yhteyttä Bestwayhin tai hae ne verkkosivustolta osoitteessa [www.bestwaycorp.com](http://www.bestwaycorp.com)

- Käytä pumppua ainoastaan sopivassa jännitepistorasiassa -12V.
- Moottorin käyntiaika ei saa ylittää 10 minuuttia. Käyttäjän tulee antaa moottorin viilentyä 10 minuutin ajan käyttöjen välillä.
- Täyttö- ja tyhjennysliittimet pitää pitää puhtaina roskista käytön aikana.
- 8 vuotta täyttäneet lapset ja fyysisistä, henkisistä tai aistirajoitteista kärsivät tai kokemattomat tai tietotasoltaan rajoitetut henkilöt voivat käyttää tätä tuotetta, jos he ovat saaneet opastusta tai ohjeita tuotteen turvalliseen käyttöön ja ymmärtävät siihen liittyvät riskit. Lapset eivät saa leikkiä laitteella.
- Vain SELV-järjestelmää voidaan käyttää.

### HÄVITTÄMINEN



Sähkölaitteita ei tule hävittää kotitalousjätteen mukana. Vie laite asianmukaiseen keräys- ja kierrätyspisteeseen. Tarkista kierrätysohjeet paikallisilta viranomaisilta tai jälleenmyyjältä.

### TEKNISET TURVALLISUUSOHJEET

• Tuotetta tulee säilyttää kuivassa paikassa.

**MUISTUTUS:** Kaikkia ilmaventtiilejä ei voida tyhjentää pumpulla, jotkut yksisuuntaiset venttiilit vaativat manuaalisen ilmanpoiston.

**MUISTUTUS:** Joissain Bestwayn tuotteissa on erityinen ilmatiivis sisäturvaventtiili, joka estää ilman pöistumisen. Suosittelemme, että näistä tuotteista ilma poistetaan yksinkertaisesti ruuvaamalla venttiili auki sen sijaan, että ilma poistettaisiin pumpun avulla.

**HUOMAA:** Piirrokset on tehty vain havainnollistamistarkoituksessa. Ne voivat poiketa todellisesta tuotteesta. Piirrokset eivät ole mittakaavassa.

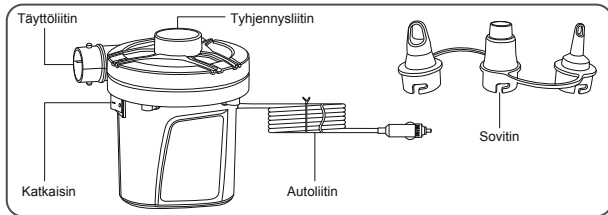

## NÁVOD NA OBSLUHU

Model č. 62257

**UPOZORNENIE:** TENTO NÁVOD SI PRED POUŽÍVANÍM ZARIADENIA DÔKLADNE PREČÍTAJTE A USCHOVAJTE SI HO.

**UPOZORNENIE:** ZARIADENIE NEVYSTAVUJE VODE ANI DAŽĎU. OBMEDZÍTE TAK RIZIKO ÚRAZU ELEKTRICKÝM PRÚDOM. ZARIADENIE UDRŽIAVAJTE SUCHÉ.

### UPOZORNENIE:

Ak pokyny neviete nájsť, obráťte sa na spoločnosť Bestway alebo ich vyhľadajte na jej webových stránkach: [www.bestwaycorp.com](http://www.bestwaycorp.com)

- Čerpadlo používajte iba s využitím sieťovej zásuvky s vhodným napätím 12 V.
- Motor by nemal bežať dlhšie ako 10 minút. Medzi použitiami by obsluha mala nechať motor 10 minút vychladnúť.
- V nafukovacom aj vyfukovacom otvore sa počas používania nesmú nachádzať nečistoty.
- Tento spotrebič môžu používať deti vo veku od 8 rokov a osoby s obmedzenými fyzickými, zmyslovými či mentálnymi schopnosťami či nedostatkom skúseností a znalostí, pokiaľ sú pod dozorom, či pokiaľ im boli poskytnuté pokyny týkajúce sa bezpečného používania spotrebiča, a pokiaľ chápu súvisiace riziká. Deti by sa so spotrebičom nemali hrať.
- Musí byť napájaný bezpečným extra nízkym napätím.

### LIKVIDÁCIA



Elektrické zariadenia by sa nemali likvidovať spolu s domovým odpadom. Prosím, recyklujte tam, kde existujú zariadenia na recykláciu. Ohľadom poradenstvo v oblasti recyklácie sa obráťte na miestny úrad alebo svojho predajcu.

### TECHNICKÉ BEZPEČNOSTNÉ POKYNY

• Zariadenie sa musí skladovať na suchom mieste.

**POZNÁMKA:** Niektoré vzduchové ventily sa pomocou kompresora nedajú vypustiť, niektoré jednosmerné ventily vyžadujú manuálne vypustenie.

**POZNÁMKA:** Niektoré výrobky Bestway majú špeciálny vzduchotesný vnútorný bezpečnostný ventil, ktorý zabraňuje úniku vzduchu. Také položky odporúčame vyfukovať jednoduchým vyskrutkovaním ventilu.

**POZNÁMKA:** Obrázky slúžia len na ilustračné účely. Môžu sa odlišovať od skutočného výrobku. Nie sú podľa mierky.

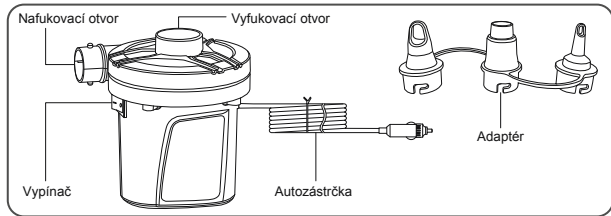

## INSTRUKCJA OBSŁUGI

Nr modelu 62257

**OSTRZEŻENIE:** PRZED UŻYCIEM PROSIMY O UWAŻNE PRZECZYTANIE INSTRUKCJI. ZACHOWAĆ NINIEJSZĄ INSTRUKCJĘ.

**UWAGA:** W CELU UNIKNIĘCIA PORAŻENIA PRĄDEM ELEKTRYCZNYM NIE WYSTAWIĄC POMPY NA DZIAŁANIE WODY LUB DESZCZU.

### OSTRZEŻENIE:

W przypadku pominięcia instrukcji prosimy o kontakt z Bestway lub wyszukanie jej na stronie internetowej: [www.bestwaycorp.com](http://www.bestwaycorp.com)

- Stosować pompę tylko z właściwym napięciem zasilania - 12 V.
- Czas pracy silnika nie powinien przekraczać 10 minut. Użytkownik powinien pomiędzy kolejnymi okresami pracy, pozostawić silnik wyłączony na 10 minut celem ostygnięcia.
- W czasie eksploatacji należy uważać, aby zawory pompujący i opróżniający były czyste.
- To urządzenie może być używane przez dzieci w wieku od 8 lat i osoby o ograniczonych zdolnościach fizycznych, sensorycznych lub umysłowych lub braku doświadczenia i wiedzy, jeśli są nadzorowane lub poinstruowane w zakresie bezpiecznego użytkowania urządzenia i rozumieją związane z tym zagrożenia. Dzieci nie mogą bawić się urządzeniem.
- Zasilac tylko napięciem SELV.

### UTYLIZACJA



Zużytych produktów elektrycznych nie należy wyrzucać razem z odpadami domowymi. Sprzęt elektryczny i elektroniczny zawiera substancje, które w przypadku braku właściwego recyklingu mogą być groźne dla ludzkiego zdrowia i środowiska. Zużyty produkt oddaj do miejsca zajmującego się recyklingiem.

Skontaktuj się z lokalnymi władzami lub sprzedawcą w celu uzyskania porady na temat recyklingu.

### TECHNICZNE INSTRUKCJE BEZPIECZEŃSTWA

- Urządzenie należy przechowywać w suchym miejscu.

**UWAGA:** Nie wszystkie zawory nadają się do spuszczenia powietrza za pomocą pompy, w przypadku niektórych zaworów jednostronnych powietrze można spuścić tylko ręcznie.

**UWAGA:** Niektóre produkty Bestway wyposażone są w specjalny wewnętrzny zawór uszczelniający, który zapobiega wyciekowi powietrza. Zaleca się spuszczać powietrze z tych produktów po prostu odkręcając zawór, zamiast spuszczać powietrze za pomocą pompy.

**UWAGA:** Rysunki mają tylko charakter ilustracyjny. Mogą odbiegać od właściwego produktu. Wymiary na rysunku nie są wymiarami rzeczywistymi.

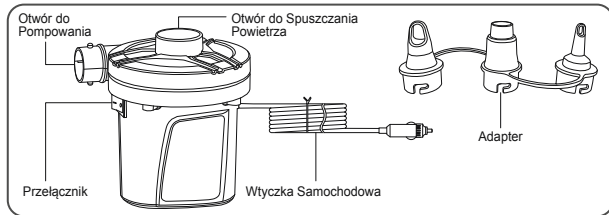

## HASZNÁLATI ÚTMUTATÓ

Modell sz. 62257

**MEGJEGYZÉS: MŰKÖDÉS ELŐTT FIGYELMESEN OLVASSA EL ÉS ŐRIZZE MEG EZEKET AZ UTASÍTÁSOKAT**

**FIGYELEM: ÁRAMÜTÉS ELKERÜLÉSE ÉRDEKÉBEN, NE ENGEDJE HOGY ESŐ VAGY VÍZ ÉRJE.**

### FIGYELMEZTETÉS:

Az útmutató elvesztése esetén, kérjük, vegye fel a kapcsolatot a Bestway vállalattal, vagy keresse meg a következő weboldalon: [www.bestwaycorp.com](http://www.bestwaycorp.com)

- Csak megfelelő – 12V – konnektorba helyezze be a pumpát.
- A motor működési ideje ne haladja meg a 10 percet. A kezelő hagyja a motort lehűlni 10 percig, két használat között.
- A használat közben a felfújó és leeresztő nyílásban semmiféle tárgy nem lehet.
- Ez a készülék 8 éves kortól használható, illetve a fizikailag, érzékszervileg vagy szellemileg korlátozott, továbbá a kellő tapasztalattal vagy tudással nem rendelkező személyek a készüléket csak felügyelet mellett, vagy a készülék biztonságos használatával kapcsolatos ismeretek megszerzését és a járulékos veszélyek megértését követően használhatják. A gyermekek nem játszhatnak a készülékkel.
- Kizárólag érintésvédelmi törpefeszültségről (SELV) táplálja.

### ÁRTALMATLANÍTÁS



Az elektromos termékek nem képezhetik a háztartási hulladék részét. Éljen az újrahasznosítás lehetőségével, ha elérhetőek a megfelelő létesítmények. Az újrahasznosításra vonatkozó tanácsok tekintetében tájékozódjon az önkormányzatnál vagy a forgalmazónál.

### MŰSZAKI BIZTONSÁGI UTASÍTÁSOK

• A terméket száraz helyen kell tárolni.

**MEGJEGYZÉS:** Nem az összes légszelepen keresztül lehet a levegőt leereszteni a pumpa segítségével, az egy irányú szelepek a levegőnek csak a kézi leeresztését teszik lehetővé.

**MEGJEGYZÉS:** Néhány Bestway termék egy hermetikusan záró külön belső biztonsági szeleppel rendelkezik, amely megakadályozza a légvesztést. Javasoljuk, hogy ezeknek a termékeknek az esetében csavarják ki a szelepet és a levegő leeresztését ne a pumpa segítségével végezzék.

**MEGJEGYZÉS:** Az ábrák csak illusztrációs célokat szolgálnak. Nem feltétlenül az eredeti terméket mutatják be. A méretarányok a valótól eltérhetnek.

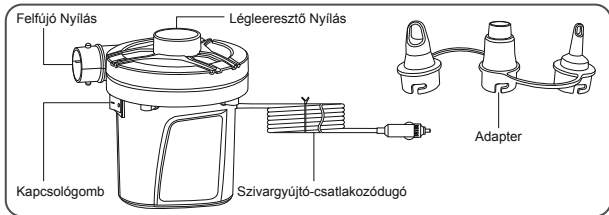

## LIETOTĀJA ROKASGRĀMATA

Modeļa numurs 62257

**PIEZĪME:** UZMANĪGI IZLASIET PIRMS IZMANTOŠANAS UN SAGLABĀJIET ŠOS NORĀDĪJUMUS.

**UZMANĪBU:** LAI IZVAIRĪTOS NO ELEKTRISKĀS STRĀVAS TRIECIENA RISKĀ, NEPAKĻĀUJIET ŪDENS VAI LIETUS IEDARBĪBAI. TURIET IERĪCI SAUSU.

### BRĪDINĀJUMS:

Ja jums nav instrukcijas, sazinieties ar Bestway vai meklējiet informāciju tīmekļa vietnē: [www.bestwaycorp.com](http://www.bestwaycorp.com)

- Izmantojiet tikai sūkni ar atbilstošu sprieguma līgšanu-12V.
- Dzinēja darbības laiks nedrīkst pārsniegt 10 minūtes. Starp izmantošanas reizēm operatoram ir jāļauj dzinējam atdzist 10 minūtes.
- Izmantošanas laikā piepūšanas un gaisa izlaišanas atverēs nedrīkst būt grūzu.
- Šo ierīci var izmantot bērni no 8 gadu vecuma un personas ar samazinātu fizisko, sensoru vai mentālo spēju vai bez atbilstošām zināšanām, ja tos pieskata vai arī tie ir sapratuši instrukcijas saistībā ar ierīces izmantošanu un apzinās iesaistītos riskus. Bērni nedrīkst spēlēties ar ierīci.
- Drīkst izmantot tikai SELV.

### UTILIZĀCIJA



Elektriskos izstrādājumus nedrīkst izmest kopā ar sadzīves atkritumiem. Nododiet tos pārstrādei, ja tas ir iespējams. Sazinieties ar vietējo atbildīgo iestādi vai mazumtirgotāju, lai saņemtu ieteikumus par nodošanu pārstrādei.

### TEHNISKĀS DROŠĪBAS NORĀDĪJUMI

• Izstrādājums jāuzglabā sausā vietā.

**PIEZĪME:** Ne no visiem gaisa vārstiem var izlaist gaisu, no dažiem vienvirziena vārstiem gais ir jāizlaiž manuāli.

**PIEZĪME:** Dažiem Bestway izstrādājumiem ir īpaši iekšējie hermētiski drošības vārsti, kas ļauj izvairīties no gaisa zudumiem. Iesakām izlaist gaisu no šiem produktiem, vienkārši atskrūvējot vārstu.

**PIEZĪME:** Zīmējumiem ir tikai ilustratīvs raksturs. Tajos var nebūt attēlots faktiskais izstrādājums. Tie nav veikti mērogā.

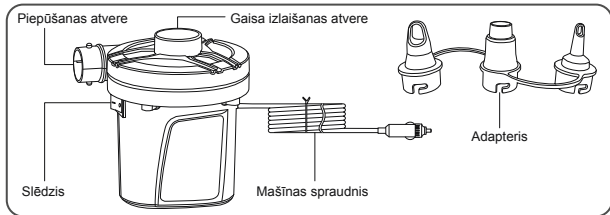

## NAUDOTOJO VADOVAS

Modelio Nr. 62257

**PASTABA:** PRIEŠ NAUDODAMI ATIDŽIAI PERSKAITYKITE IR SAUGOKITE ŠIAS INSTRUKCIJAS.  
**DĖMESIO:** KAD IŠVENGTUMĖTE ELEKTROS ŠOKO, LAIKYKITE TOLIAU NUO VANDENS IR SAUGOKITE NUO LIETAUS. PRIETAISĄ LAIKYKITE SAUSOJE VIETOJE.

### ĮSPĖJIMAS:

Jeigu kyla klausimų, susisiekite su „Bestway“ arba apsilankykite svetainėje [www.bestwaycorp.com](http://www.bestwaycorp.com)

- Naudokite siurbį tik su atitinkamos įtampos lizdu - 12 V.
- Variklio veikimo laikas neturėtų viršyti 10 minučių. Operatorius turėtų leisti varikliui 10 minučių atvėsti prieš dar kartą naudodamas įrenginį.
- Naudojimo metu pripūtimo ir oro išleidimo angos neturėtų būti užkimštos.
- Šį prietaisą gali naudoti vaikai nuo 8 metų ir vyresni bei asmenys, turintys psichinį, jutiminį ar protinę negalią arba tie, kuriems trūksta patirties bei žinių, jeigu jie yra prižiūrimi ir instruktuojami apie saugų prietaiso naudojimą ir supranta su tuo susijusius pavojus. Vaikai neturėtų žaisti su gaminiu.
- Galima naudoti tik saugią žemiausiąją įtampą.

### UTILIZAVIMAS



Elektrinių prietaisų negalima išmesti su įprastomis buitinėmis atliekomis. Atiduokite perdirbti, jei yra atitinkamas atliekų perdirbimo punktas. Patarimo dėl perdirbimo kreipkitės į vietinę valdžios instituciją ar pardavėją.

### TECHNINĖS SAUGOS INSTRUKCIJOS

- Laikykite gaminį sausoje vietoje.

**PASTABA:** Ne iš visų oro vožtuvų galima išleisti orą; iš kai kurių vožtuvų orą išleisti galima tik rankiniu būdu.

**PASTABA:** Kai kurie „Bestway“ gaminiai turi specialų vidinį apsauginį oro nepraleidžiantį vožtuvą.

Rekomenduojame iš šių gaminių išleisti orą paprasčiausiai atsukus vožtuvą.

**PASTABA:** Paveikslėliai skirti tik pavaizduoti gaminį. Jie neatspindi tikrojo gaminio. Iš paveikslėlių negalite spręsti apie gaminio dydį.

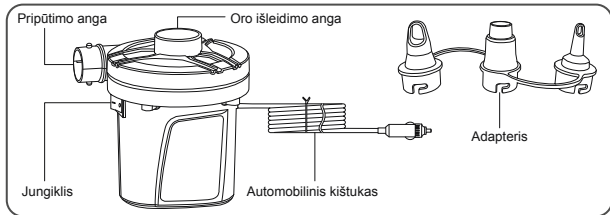

## UPORABNIŠKA NAVODILA

Model št. 62257

**OPOMBA:** PRED UPORABO POZORNO PREBERITE TA NAVODILA IN JIH SHRANITE.

**POZOR:** DA BI SE IZOGNILI TVEGANJU ELEKTRIČNEGA UDARA, NE IZPOSTAVLJAJTE IZDELKA VODI ALI DEŽJU. NAPRAVE NE MOČITE.

### OPOZORILO:

Če sta navodila izgubljena, se obrnite na Bestway ali ga poiščite na spletni strani: [www.bestwaycorp.com](http://www.bestwaycorp.com)

- Tlačilko uporabljajte le z vtičnico ustreznega napetosti - 12 V.
- Motor ne sme delovati več kot 10 minut neprekinjeno. Pred naslednjo uporabo pustite motor 10 minut mirovati.
- Med uporabo naj bosta priključka za napihovanje in izpihovanje čista.
- To napravo smejo uporabljajo otroci, starejši od 8 let in osebe, ki imajo zmanjšane telesne, zaznavne ali mentalne sposobnosti, ali nimajo zadostnega znanja in izkušenj, če jih nekdo pri uporabi nadzoruje ali pa jih je oseba, ki je odgovorna za njihovo varnost, poučila o varni uporabi naprave in razumejo z uporabo naprave povezane nevarnosti. Otroci se ne smejo igrati z napravo. Čiščenja in uporabniškega vzdrževanja ne smejo izvajati otroci brez nadzora.
- Priključiti se jo sme le na varnostno malo napetost.

### ODSTRANITEV IZ UPORABE



Odpadnih električnih proizvodov ni dovoljeno odlagati skupaj z gospodinjstvi odpadki.

Prosimo, da odsluženo napravo oddate v zbiralni center za recikliranje. Za dodatne informacije glede recikliranja se obrnite na vaše lokalne organe ali na vašega prodajalca.

### TEHNIČNA VARNOSTNA NAVODILA

• Izdelek shranjujte v suhem prostoru.

**OPOMBA:** Ta tlačilka ni primerna za izpihovanje vseh zračnih ventilov. Nekateri enopotni ventili zahtevajo ročno izpihovanje.

**OPOMBA:** Nekateri izdelki Bestway imajo poseben nepredušni notranji varnostni ventil, ki preprečuje uhajanje zraka. Te izdelke lahko izpihnete tako, da preprosto odvijete ventili in pustite, da se skozenj izprazni zrak.

**OPOMBA:** Slike so simbolične in ne predstavljajo vedno dejanskega izdelka. Slike niso v merilu.

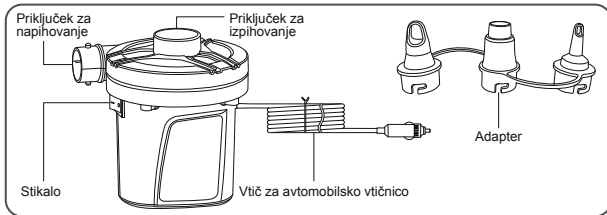

## KULLANICI EL KİTABI

Model No. 62257

**DIKKAT:** BU TALİMATLARI ÇALIŞTIRMADAN ÖNCE DİKKATLİ BİR ŞEKİLDE OKUYUN VE DAHA SONRA SAKLAYIN.

**DIKKAT:** ELEKTRİK ÇARPMASI RİSKİNİ ÖNLEMELİK İÇİN, SU VEYA YAĞMURA MARUZ BIRAKMAYIN. CİHAZI KURU TUTUN.

### UYARI:

- Talimatları kaybettiyeniz, lütfen Bestway ile irtibata geçin veya web sitemizde arayın: [www.bestwaycorp.com](http://www.bestwaycorp.com)
- Pompayı yalnızca uygun voltajda soket ile kullanın (12V).
  - Motor çalıştırma süresi 10 dakikayı aşmamalıdır. Kullanıcı kullanımlar arasında 10 dakika motorun soğumasına izin vermelidir.
  - Şişirme ve indirme bağlantı yerlerinde kullanım sırasında pislik olmamalıdır.
  - Bu cihaz, güvenli bir şekilde kullanılmasıyla ilgili kendilerine gözetim veya talimat verilmişse ve içermiş olduğu tehlikeler kendileri tarafından anlaşılırsa 8 yaş ve üzeri çocuklar ve fiziksel, duyuşsal veya zihinsel yetenek eksikliği bulunan veya tecrübe ve bilgi eksikliği olan kişiler tarafından kullanılabilir. Çocuklar cihaz ile oynamamalıdır. Temizleme ve kullanıcı bakımı, gözetimsiz çocuklar tarafından yapılmamalıdır.
  - Kaynak olarak yalnızca SELV kullanılmalıdır.

### BERTARAF



Elektrikli ürünler, evsel atıklarla birlikte atılmamalıdır. Lütfen tesislerin bulunduğu yerlerde geri dönüştürün. Geri dönüşüm tavsiyesi için yerel yönetiminize veya satıcınıza danışın.

### TEKNİK GÜVENLİK TALİMATLARI

- Ürün kuru bir yerde depolanmalıdır.

**NOT:** Tüm hava valfleri indirilmeyebilir; bazı tek yönlü valflerin manuel indirilmesi gerekir.

**NOT:** Bazı Bestway öğelerinde hava kaybını önleyen özel hava sızdırmaz iç güvenlik valfi vardır. Bu öğelerin valfi sökerek indirilmesini öneririz.

**NOT:** Çizimler sadece tasvir amaçlıdır. Gerçek ürünü tam olarak yansıtmayabilirler. Ölçeklendirme yapmak için referans alınmaz.

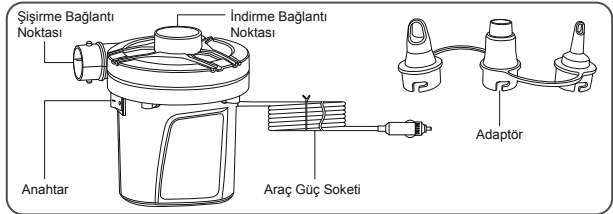

## MANUAL DE UTILIZARE

Nr. model 62257

**OBSERVAȚIE:** CITIȚI CU ATENȚIE ÎNAINTE DE UTILIZARE ȘI PĂSTRAȚI ACESTE INSTRUCȚIUNI.

**ATENȚIE:** PENTRU A EVITA RISCUL DE ELECTROCUTARE, NU EXPUNEȚI LA APĂ SAU LA PLOAIE. PĂSTRAȚI APARATUL USCAT.

### AVERTISMENT:

Dacă instrucțiunile lipsesc, vă rugăm să contactați Bestway sau căutați-le pe pagina de internet: [www.bestwaycorp.com](http://www.bestwaycorp.com)

- Utilizați pompa numai cu o priză de alimentare cu tensiunea de 12V.
- Durata de funcționare a motorului nu trebuie să depășească 10 de minute. Operatorul trebuie să lase motorul să se răcească timp de 10 minute între utilizări.
- Porturile de umflare și dezumflare trebuie să rămână neobstrucționate de reziduuri în timpul utilizării.
- Acest dispozitiv poate fi utilizat de copiii cu vârsta de minimum 8 ani și de persoane cu capacități fizice, senzoriale sau mintale reduse sau care nu dețin experiența și cunoștințele necesare dacă sunt sub supraveghere sau au primit instrucțiuni cu privire la folosirea dispozitivului într-o manieră sigură și care înțeleg pericolele implicate. Copiii nu trebuie să se joace cu dispozitivul.
- Trebuie alimentat numai la SELV.

### ELIMINARE



Produsele electrice nu trebuie eliminate împreună cu deșeurile casnice. Vă rugăm să reciclați dacă există unități de reciclare. Verificați cu autoritatea locală sau distribuitorul pentru recomandări de reciclare.

### INSTRUCȚIUNI TEHNICE PRIVIND SIGURANȚA

• Produsul trebuie depozitat la loc uscat.

**NOTA:** Nu toate valvele de aer pot fi dezumflate; unele valve unilaterale necesită dezumflarea manuală.

**NOTA:** Unele articole Bestway au o valvă internă specială de siguranță etanșă care previne pierderea de aer. Vă recomandăm să dezumflați aceste articole deșurubând pur și simplu valva de dezumflare.

**NOTĂ:** Desenele au doar rol ilustrativ. Este posibil să nu redea produsul real. Nu sunt la scară.

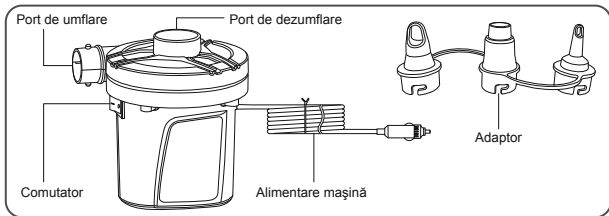

## РЪКОВОДСТВО НА ПОТРЕБИТЕЛЯ

Модел № 62257

**ЗАБЕЛЕЖКА:** ПРОЧЕТЕТЕ ВНИМАТЕЛНО ПРЕДИ УПОТРЕБА И ЗАПАЗЕТЕ ТЕЗИ ИНСТРУКЦИИ.

**ВНИМАНИЕ:** ЗА ДА СЕ ИЗБЕГНЕ ТОКОВ УДАР, НЕ ИЗЛАГАЙТЕ НА ВОДА ИЛИ ДЪЖД.

СЪХРАНЯВАЙТЕ УРЕДА НА СУХО МЯСТО.

### ВНИМАНИЕ:

Ако инструкциите липсват, моля, свържете се с Bestway или ги намерете на уебсайта: [www.bestwaycorp.com](http://www.bestwaycorp.com)

- Използвайте единствено помпа с подходящ контакт с напрежение -12V.
- Време то на действие на мотора не трябва да превишава 10 минути. Операторът трябва да позволи на двигателя да се охлади в продължение на 10 минути между отделните употреби.
- Отворите за напompване и изпускане трябва да се поддържат изчистени от отломки по време на употреба.
- Този уред може да се използва от деца на възраст над 8 години и хора с ограничени физически, сетивни или умствени способности или без опит и познания, ако те са под наблюдение или са били инструктирани за използването на уреда по безопасен начин и осъзнават опасностите, които могат да възникнат. Децата не трябва да си играят с уреда.
- Трябва да се захранва само с безопасно свърхниско напрежение (SELV).

### ИЗХВЪРЛЯНЕ



Електрическите продукти не трябва да се изхвърлят с битовите отпадъци. Моля, рециклирайте, когато има такива пунктове. Обърнете се към местните органи или търговеца на дребно за съвет относно рециклирането.

### ТЕХНИЧЕСКИ ИНСТРУКЦИИ ЗА БЕЗОПАСНОСТ

- Продуктът трябва да се съхранява на сухо място.

**ЗАБЕЛЕЖКА:** Не всички въздушни клапи могат да бъдат изпускани; някои еднопосочни клапани изискват ръчно изпускане.

**ЗАБЕЛЕЖКА:** Някои Bestway артикули са снабдени със специален херметичен обезопасителен клапан, който предотвратява загубата на въздух. Ние препоръчваме на тези артикули да бъде изпуснат въздух, чрез просто отвиване на вентила за изпускане на въздух.

**ЗАБЕЛЕЖКА:** Изображения, единствено с илюстративна цел. Може да не отразяват действителния продукт. Не са в скала.

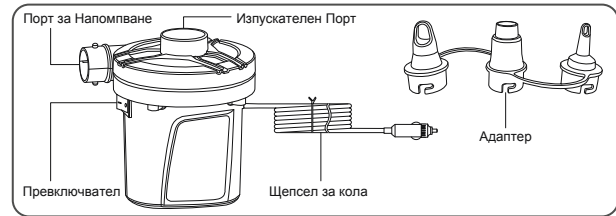

## KORISNIČKI PRIRUČNIK

Br. modela 62257

**NAPOMENA:** PAŽLJIVO PROČITAJTE PRIJE KORIŠTENJA PROIZVODA I SAČUVAJTE OVE UPUTE.

**UPOZORENJE:** PUMPA NE SMIJE DOĆI U DOTICAJ S VODOM ILI KIŠOM KAKO BISTE IZBJEGLI OPASNOST OD STRUJNOG UDARA. DRŽITE UREĐAJ SUHIM.

### UPOZORENJE:

Ako ste izgubili upute, kontaktirajte Bestway ili ih potražite na web stranici: [www.bestwaycorp.com](http://www.bestwaycorp.com)

- Koristite pumpu samo s utičnicom odgovarajućeg napona - 12 V.
- Motor ne smije raditi više od 10 minuta. Osoba koja upravlja motorom treba omogućiti da se motor hladi po 10 minuta između svakog intervala korištenja.
- Otvori za napuhivanje i ispuhivanje tijekom upotrebe trebali bi uvijek biti slobodni od krutih ostataka.
- Ovaj uređaj smiju koristiti djeca u dobi od 8 godina naviše i osobe sa smanjenim fizičkim, osjetilnim ili mentalnim sposobnostima ili nedostatkom iskustva i znanja, ako su pod nadzorom ili su dobile upute o sigurnom korištenju uređaja i razumiju opasnosti koje su s time povezane. Djeca se ne smiju igrati s uređajem. Čišćenje i korisničko održavanje ne smiju obavljati djeca bez nadzora.
- Mora se napajati samo sigurnosnim niskim naponom (SELV).

### ODLAGANJE



Električni proizvodi ne smiju se odlagati s komunalnim otpadom. Molimo reciklirajte u za to namijenjenim objektima, ako postoje. Savjet o recikliranju potražite kod lokalnih vlasti ili kod lokalnog distributera proizvoda.

### TEHNIČKE SIGURNOSNE UPUTE

• Proizvod mora biti pohranjen na suhom mjestu.

**NAPOMENA:** Svi ventili za zrak ne mogu biti ispuhani uz pomoć pumpe, neke jednostrane ventile treba ručno ispuhati.

**NAPOMENA:** Neki proizvodi marke Bestway imaju poseban hermetični unutrašnji sigurnosni ventil koji sprječava gubitak zraka. Preporučamo Vam da ove proizvode ispušete tako da jednostavno odvijete ventil.

**NAPOMENA:** Crteži samo u svrhu ilustracije. Možda ne odražavaju stvarni proizvod. Nisu u mjerilu.

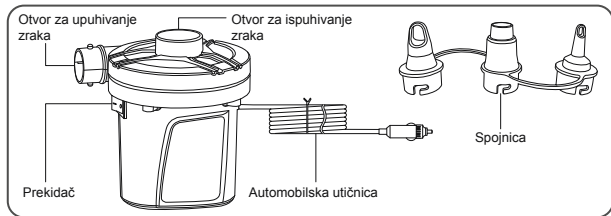

## KASUTUSJUHE

Mudel nr 62257

**MÄRKUS.** LUGEGE ENNE KASUTAMIST HOOLIKALT LÄBI JA HOIDKE EDASISEKS KASUTAMISEKS ALLES.

**ETTEVAATUST.** ELEKTRILÖÖGI RISKI ALANDAMISEKS ÄRGE JÄTKE SEADET VIHMA VÕI NIISKUSE KÄTTE. HOIDKE SEADET KUIVAS KOHAS.

## HOIATUS.

Kui kasutusjuhend puudub, pöörduge ettevõtte Bestway poole või hankige see veebisaidilt [www.bestwaycorp.com](http://www.bestwaycorp.com)

- Kasutage kompressorit toitepingega 12 V.
- Mootori pideva käitamise aeg ei tohi ületada 10 minutit. Kasutuskordade vahel peab laskma mootoril jahtuda 10 minutit.
- Hoidke imi- ja survepoole avad töötamise ajal prahist vabad.
- Seadet tohib kasutada alates 8. eluaastast; need, kellel on piiratud füüsilised, sensoorsed või vaimsed võimed ja kellel puuduvad kasutuskogemused ning väljaõpe, tohivad seda kasutada siis, kui nad on kasutamise ajal ohutuse eest vastutava isiku järelevalve või juhendamise all ja saavad aru seadme kasutamisega seotud ohtudest. Lapsed ei tohi selle seadmega mängida.
- Seda tohib kasutada vaid kaitsevälkepinge ahelaga (SELV) ühendatult.

## JÄÄTMEKÄITLUS



Elektrilisi seadmeid ei tohi käidelda koos olmeprügiga. Võimaluse korral tuleb kasutusest kõrvaldatud seadme osad taaskäidelda. Küsige kohalikul omavalitsuselt või edasimüüjalt nõu ringlussevõtu kohta.

## TEHNILISED OHUTUSJUHISED

- Seadet tuleb hoida kuivas kohas.

**MÄRKUS.** Läbi kõikide õhuventiilide ei ole võimalik õhku välja lasta, mõned tagasivooluta ventiilid tuleb käsitsi avada.

**MÄRKUS.** Mõnedel Bestway toodetel on erikonstruktsiooniga turventiilid, mis tõkestavad õhu väljavoolu. Soovitame neid tühjaks lasta ventiili lahtikeeramiseга.

**MÄRKUS.** Esitatud joonised on vaid näitlikustamiseks. Need ei pruugi vastata konkreetsele tootele. Joonised ei ole mõõtkavas.

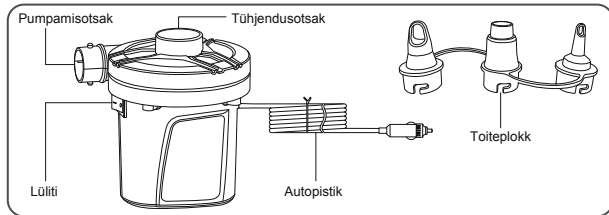

## PRIRUČNIK ZA KORISNIKE

Model broj 62257

**NAPOMENA:** PROČITAJTE PAŽLJIVO PRE UPOTREBE I SAČUVAJTE OVA UPUTSTVA.

**OPREZ:** DA IZBEGNETE RIZIK OD STRUJNOG UDARA, NE IZLAŽITE VODI ILI KIŠI. ODRŽAVAJTE UREĐAJ SUVIM.

### UPOZORENJE:

Ako ste izgubili uputstva, kontaktirajte Bestway ili ga pretražite na web lokaciji: [www.bestwaycorp.com](http://www.bestwaycorp.com)

- Pumpu koristite samo sa odgovarajućom utičnicom- 12V.
- Motor ne bi trebao raditi duže od 10 minuta. Korisnik bi trebao pustiti da se motor ohladi 10 minuta prije ponovne upotrebe.
- Priključci za napajanje trebaju uvek biti čisti tokom upotrebe.
- Ovaj uređaj smeju da koriste deca u dobi od 8 godina naviše i osobe sa smanjenim fizičkim, osetilnim ili mentalnim sposobnostima ili nedostatkom iskustva i znanja, ako su pod nadzorom ili su dobile uputstva o sigurnom korišćenju uređaja i razumeju opasnosti koje su sa time povezane. Deca se ne smeju da se igraju sa uređajem. Čišćenje i korisničko održavanje ne smeju da vrše deca bez nadzora.
- Mora da se napaja isključivo putem sigurnosnog malog napona (SELV).

### ODLAGANJE



Električni proizvodi ne smeju da se odlažu sa komunalnim otpadom. Molimo reciklirajte u za to namenjenim objektima, ako postoje. Savet o recikliranju potražite kod lokalnih vlasti ili kod lokalnog distributera proizvoda.

### TEHNIČKA BEZBEDNOSNA UPUTSTVA

• Proizvod treba odložiti na suvo mesto.

**NAPOMENA:** Neki vazdušni ventili se ne mogu izduvati pomoću pumpe; neki jednosmerni ventili zahtevaju ručno izduvanje.

**NAPOMENA:** Neki Bestway proizvodi imaju poseban hermetički sigurnosni ventil, da se izbegne puštanje vazduha. Preporučujemo da izduvate ove proizvode prosto odvručiti ventil umesto izduvanja pomoću pumpe.

**NAPOMENA:** Crteži su samo za ilustraciju. Moguće je da ne predstavljaju stvarni proizvod. Nisu srazmerni.

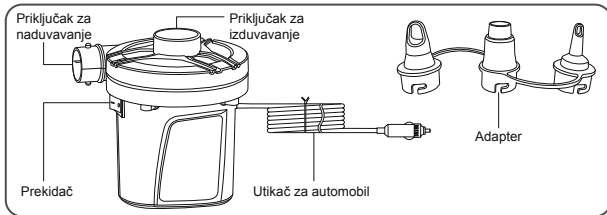

**ملاحظة:** اقرأ التعليمات بعناية قبل التشغيل واحفظها  
**تنبيه:** لتجنب خطر التعرض لصدمة كهربائية لا تُعرض المنتج للماء أو المطر.

### تحذير

في حالة عدم الحصول على التعليمات، يُرجى الاتصال بـBestway أو البحث عنها على الموقع الإلكتروني [www.bestwaycorp.com](http://www.bestwaycorp.com)

- استخدم فقط مضخة بغطائية مناسبة عن طريق مقياس تيار مستمر بقدرة 12 فولت.
- لا يجب أن يزيد وقت تشغيل المحرك عن 10 دقائق. يجب أن يسمح المشغل للمحرك بأن يبرد لمدة 10 دقائق بين الاستخدامات.
- وينبغي إبقاء منافذ النفخ والتفريغ خالية من الشوائب أثناء الاستخدام.
- يمكن استخدام هذا الجهاز بمعرفة الأطفال بدءاً من سن 8 سنوات فما فوق والأشخاص الذين يعانون من ضعف القدرات البدنية أو الحسية أو العقلية أو عدم الخبرة أو المعرفة شريطة توفير الإشراف والتوجيه لهم فيما يتعلق باستخدام الجهاز بطريقة آمنة وفهم المخاطر ذات الصلة. يجب ألا يعيت الأطفال بالجهاز. ينبغي ألا يجري الأطفال عمليات تنظيف الجهاز أو صيانتها بدون مراقبتهم جيداً.
- يجب إمدادها فقط بواسطة SELV.

### التخلص من المنتج

يجب عدم التخلص من المنتجات الكهربائية مع النفايات المنزلية. يُرجى إعادة تدويرها عندما تتوفر المرافق. ارجع إلى السلطات المحلية لديك أو بائع التجزئة للحصول على مشورة بشأن إعادة التدوير.



### تعليمات فنية للسلامة

- يجب أن يتم تخزين المنتج في مكان جاف.

ملحوظة: لا يمكن إفراغ كافة الصمامات من الهواء باستخدام المضخة؛ حيث تتطلب بعض صمامات الاتجاه الواحد التفريغ اليدوي.

**ملحوظة:** بعض عناصر Bestway لديها صمام داخلي آمن محكم بشكل خاص يمنع فقدان الهواء. نُوصي أن يتم تفريغ هذه الأدوات ببساطة عن طريق فك الصمام بدلاً من تفريغها بالمضخة.

**ملحوظة:** الرسومات لغرض التوضيح فقط. قد لا تعبر عن المنتج الفعلي. ليست مرسومة بمقياس رسم.

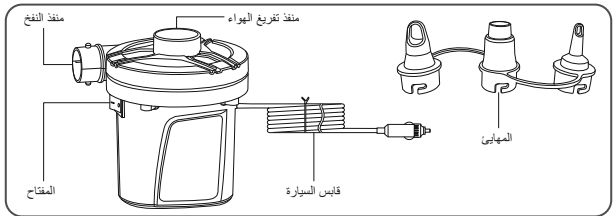

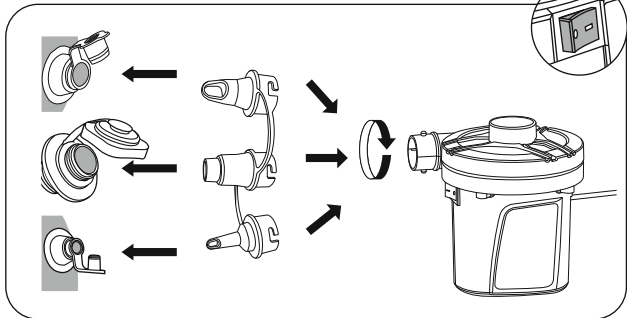

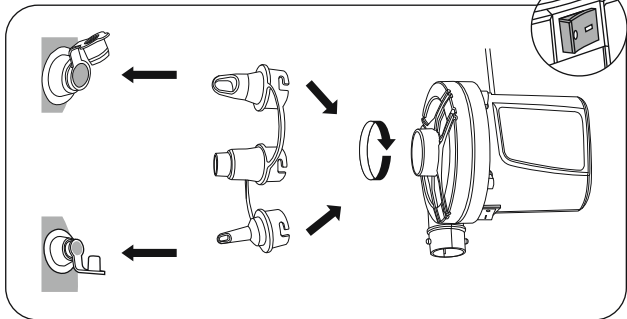



©2024 Bestway Inflatables & Material Corp.

All rights reserved / Tous droits réservés / Todos los derechos reservados / Alle Rechte vorbehalten / Tutti i diritti riservati

Trademarks used in some countries under license from / Marques déposées utilisées dans certains pays sous licence de / Marcas comerciales utilizadas en algunos países bajo licencia de / Marken, abweichend in bestimmten Ländern unter Lizenz von / I marchi commerciali sono utilizzati in alcuni paesi su licenza **Bestway Inflatables & Material Corp.**

Manufactured by / Fabriqué par / Fabricado por / Produziert von / Prodotto da **Bestway Inflatables & Material Corp., No. 208 Jin Yuan Wu Road, Shanghai, 201812, China.**

Exported by / Exporté par / Exportado por / Exportiert von / Esportato da **Bestway (Hong Kong) International Ltd./Bestway Enterprise Company Limited, Suite 713, 7/Floor, East Wing, Tsim Sha Tsui Centre, 66 Mody Road, Kowloon, Hong Kong.**

Manufactured for, distributed and represented in the European Union by / Fabriqué pour, distribué et représenté dans l'Union européenne par / Fabricado, distribuido y representado en la Unión Europea por / Hergestellt für Vertrieb sowie Vertretung innerhalb der Europäischen Union durch / Fabbricato per conto di, distribuito e rappresentato nell'Unione Europea da **Bestway Europe S.p.a., Via Resistenza, 5, 20098 San Giuliano Milanese (Milano), Italy.**

Represented in United Kingdom by **Bestway Corp UK Ltd, 8 Wentworth Road, Heathfield Industrial Estate, Newton Abbot, Devon, TQ12 6TL.**

Represented in Latin America by / Représenté en Amérique latine par / Representado en Latinoamérica por / Representado na América Latina por **Bestway Central & South America Ltda, Salar Ascotan 1282, Parque Enea, Pudahuel, Santiago, Chile.**

Represented in Australia & New Zealand by **Bestway Australia Pty Ltd, Unit 2/98-104 Carnarvon St Silverwater, NSW 2128, Australia.**  
(Tel: Australia: (+61) 2 9037 1388; New Zealand: 0800 142 101).

Represented in North America by / Représenté en Amérique du Nord par / Representado en Norteamérica por **Bestway (USA) Inc., 3435 S. McQueen Road, Chandler, AZ 85286, United States of America.**

[www.bestwaycorp.com](http://www.bestwaycorp.com)

303021348175